

Varausmuotit

Mittatarkat ja kevyet ovi- ja VARIO-varausmuotit aukkoihin

Esite

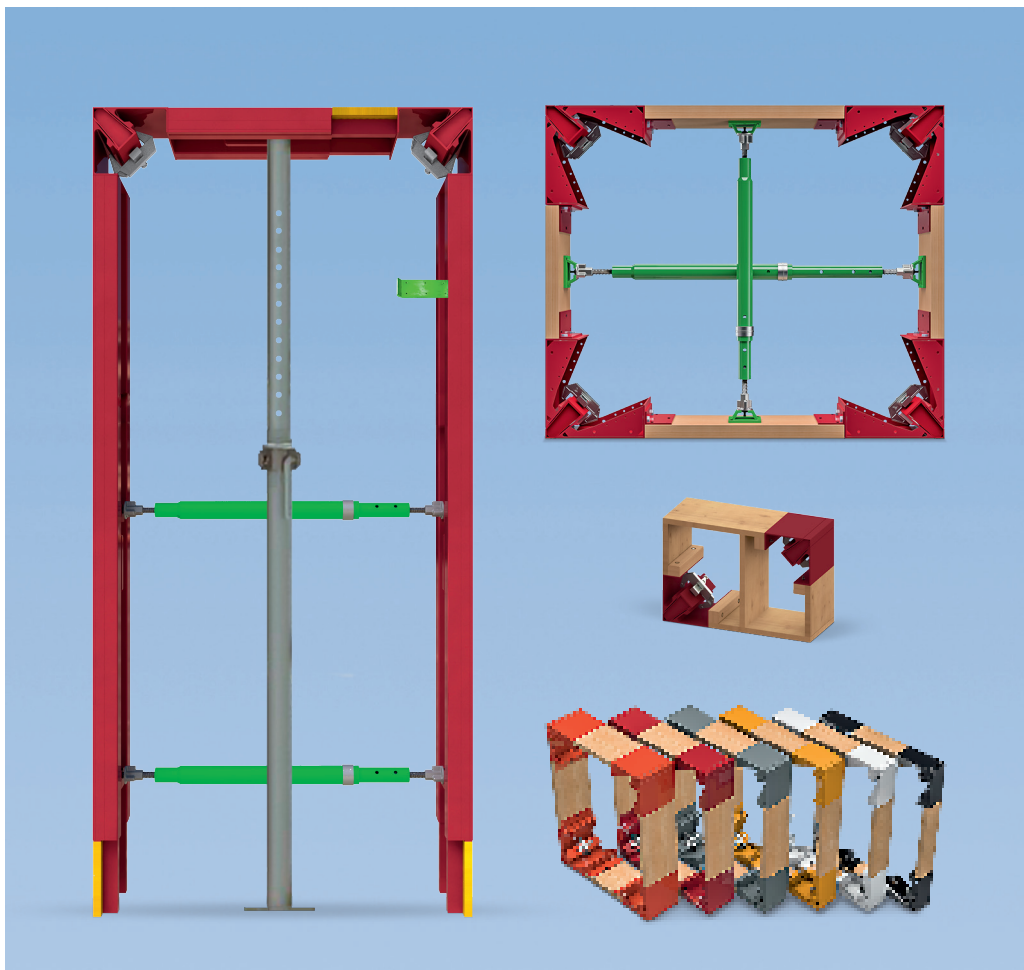

Sisältö

Järjestelmän edut

- 6 Kustannustehokas kasaus
- 7 Korkealaatuinen tuote
- 8 Koot joustavasti valittavissa

Järjestelmän yleiskatsaus

- 10 Varausmuotit oville
- 12 VARIO-varausmuotit ikkunoille ja pienemmille varauksille

Julkaisija

PERI Suomi Ltd Oy
Muotit Telineet Suunnittelu
Hakakalliontie 5
05460 Hyvinkää
Suomi

info@peri.fi
www.peri.fi

Tuoteluettelo

- 14 Varausmuotit:
yksittäiset osat
- 15 Varausmuotit: kokonaisuudet

Tärkeää tietoa

Kaikkia tuotteidemme käyttömaassa sovellettavia määräyksiä ja ohjeita on noudatettava.

Tässä esitteessä olevat valokuvat esittävät keskeneräisiä rakennustyömaita. Tästä syystä erityisesti turvallisuus- ja kuormitustietoja ei voida aina pitää luotettavina tai lopullisina. Ne annetaan urakoitsijan suorittaman riskienarvioinnin perusteella.

Lisäksi käytetyt tietokonegrafiikat ovat järjestelmän havainnollistamiseen. Ymmärtämisen helpottamiseksi näitä ja näytettyjä yksityiskohtaisia kuvia on osittain pelkistetty tietyin osin.

Turvallisuusjärjestelmien, joita ei näydetä näissä yksityiskohtaisissa kuvauksissa, on kuitenkin oltava käytössä. Näytetyt järjestelmät tai tuotteet eivät välttämättä ole käytettävissä joka maassa.

Turvallisuusohjeita ja kuormamäärityksiä on noudatettava tarkasti koko ajan. Erillisiä rakennelaskelmia vaaditaan mahdollisille poikkeuksille vakiosuunnittelutiedoista.

Tämän esitteen sisältämät tiedot voivat muuttua teknisiltä osiltaan, kun kehitystä tapahtuu.

Oikeudet virheisiin ja kirjoitusvirheisiin pidätetään.



Varausmuotit ovi- ja ikkuna-aukoille

Modulaarinen suunnitteluperiaate oville ja ikkunoille

Uudelleenkäytettävä varausmuotti helpottaa ovien, ikkunoiden ja pienten varausaukkojen tekemistä ja purkua. Yksinkertainen asennus, joustavuus ja mittatarkka lopputulos takaavat kustannussäästöt ja tasaisen laadun.

Varausmuotti oville, ikkunoille ja pienemmille aukoille vähentää paitsi henkilöstö- ja materiaalitarvetta työmaalla, myös aikaa.

Järjestelmän innovatiiviset kulmaosat varmistavat helpon ja nopean purkamisen. Lisäksi asennustyössä tarvitaan vain vähän erilaisia osia, jotka on mahdollista asentaa onnistuneesti ja virheettömästi jo lyhyen käyttöopastuksen jälkeen.

Tämän lisäksi, muottielementeille on ominaista niiden erityisen kevyt rakenne. Alumiinisten osien sekä korkealaatuisen pulverimaalauksen an-

siosta varausmuottia voidaan käyttää useasti uudelleen.

Erilaiset muottielementit mahdollistavat laajan valikoiman ovi- ja ikkunakokojen. Näin oven korkeutta voidaan pidentää 200 cm:stä 250 cm:iin ja ovien leveyttä säätää joustavasti tarpeen mukaan.

Lisäksi seiniin ja holveihin voidaan tehdä 75-300 cm:n aukkoja, kuten ikkunoihin. Tätä varten muottilevyn paksuutta voidaan säätää 21-55 mm välillä ilman työkaluja.



Kustannustehokas kasaus suoraan paikan päällä yksinkertaisesti ja nopeasti. Materiaalivaatimukset ovat vähäiset, ja työvoimakustannuksissa säästyy jopa 80 %.

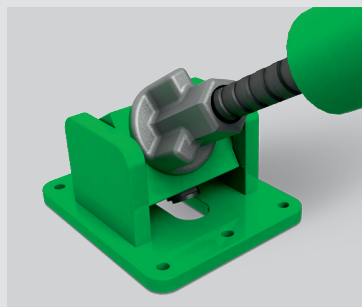

Korkealaatuinen tuote ja pitkä käyttöikä pulverimaalauksen ansiosta. Tasalaatuinen lopputulos jokaisella käyttökerralla.



Koot joustavasti valittavissa koska muottilevyn paksuutta voi säätää ilman työkaluja, ja myös jalkojen pituus ja leveydet ovat säädettävissä.

Kustannustehokas kasaus

Nopeaa asennustyötä ja vähemmän materiaaleja uudelleen-käytettävän varausmuotin ansiosta

Varausmuotti säästää arvokasta aikaa ja rahaa rakennustyömaalla. Toisin kuin itse tehdyt yksittäiset ratkaisut, sitä voidaan käyttää uudelleen useita kertoja. Asennuksen voi suorittaa nopeasti ja helposti lyhyen opastuksen jälkeen – ilman erikoistyökaluja.

Työaikaa ja sitä kautta työvoimakustannuksia voidaan vähentää jopa 80 %, kun käytetään varausmuottijärjestelmää. Lisäksi varausmuotit ovat keveytensä ansiosta helppo kuljettaa paikasta toiseen. Tämä nopeuttaa myös työprosesseja työmaalla. Lisäksi säästöä syntyy myös materiaalikustannuksissa, koska varausmuottia käytettäessä ei tarvita juuri lainkaan puutavaraa. Tämä tukee myös ympäristöystävällistä rakentamista.

Selkeästi eri väreillä merkityt muottiosat yksinkertaistavat asennustyötä.

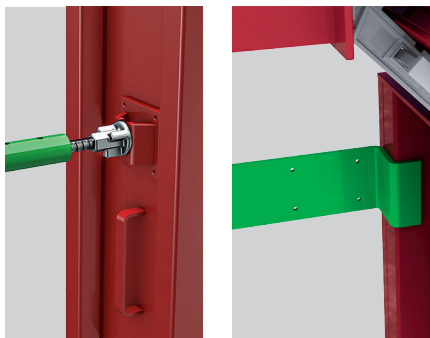

Hitsatut kantokahvat varmistavat optimaalisen käsittelyn työmaalla. Kiinnitysapuvälinettä käytetään varauksen asentamisessa työmuottiin.



Järjestelmän patentoidut kulmaosat mahdollistavat helpon ja nopean muotituksen ja purkamisen alle 10 minuutissa.



Multi-tukitangot on suunniteltu kestäämään veto- ja puristusvoimia ja varmistamaan muottielementtien tukeva kiinnitys ja tuenta.

Korkealaatuinen tuote

Kevyet, pulverimaalatut alumiinimuottielementit takaavat mittatarkan lopputuloksen



Varausmuotit takaavat mittatarkan tulokset ovi- ja ikkuna-aukkoja tehtäessä

Varausmuotti takaa erittäin mittatarkan lopputuloksen kaikissa käyttömahdollisuuksissa ja varmistaa parhaan mahdollisen laadun. Tätä tukee myös tuotteen pitkä käyttöikä.

Laadukkaan käsittelyn ansiosta varausmuotteja voidaan käyttää uudelleen ja uudelleen. Alumiiniset osat ja pulverimaalaus takaavat mittatarkan ja erittäin kevyen tuotteen. Tuloksena: suorakulmaiset ja kohtisuorat aukkovaraukset.

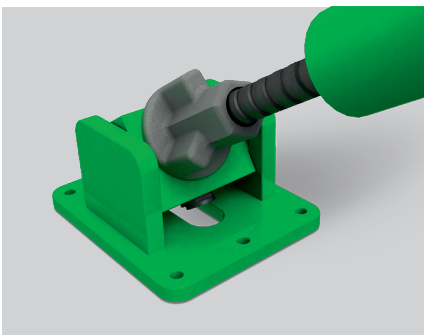

Varausmuottien käsittely on erittäin tehokasta ja helppoa tukitankojen liittimien ansiosta.

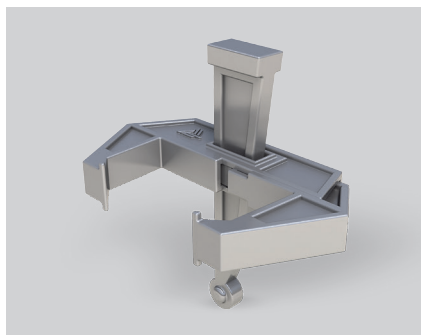

Muottikiinnike liittää muottikomponentit ja kulmaosat tukevasti toisiinsa - hyväksi todettu kiinnitysjärjestelmä.

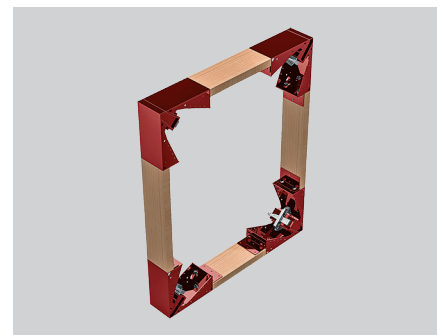

Kevyet ja korkealaatuisella pulverimaalauksella käsitellyt alumiiniosat varmistavat suorakulmaiset ja kohtisuorat aukkovaraukset.

Koot joustavasti valittavissa Eri leveydet ja korkeudet nopeasti eripaksuisiin seiniin

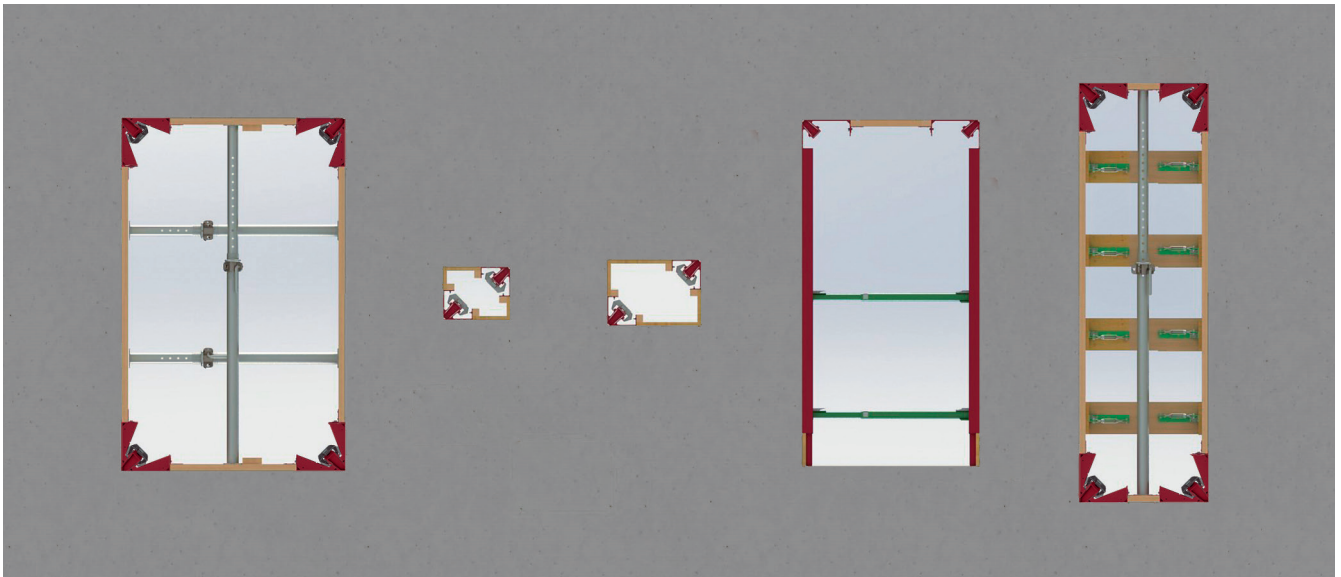

Varausmuotti voidaan yhdistää mihin tahansa järjestelmämuottiin. Se mukautuu erilaisiin seinäpaksuuksiin, -leveyksiin ja -korkeuksiin, joten sitä voidaan käyttää hyvin joustavasti.

Se sopii 15, 18, 20, 24, 25 ja 30 cm:n seinäpaksuuksiin. Seinäpaksuudet erotuvat yhdellä silmäyksellä eri värien ansiosta. Teleskooppisäätömahdollisuuden ansiosta ovikorkeutta voidaan säätää joustavasti 200-250 cm:n välillä.

Ovileveydet 88,5-200 cm voidaan tehdä multielementin avulla, ja VARIO -elementti puolestaan mahdollistaa

leveyden joustavan säätämisen.

VARIO-varausmuotilla voidaan tehdä 75–300 cm:n aukkoja; tätä leveämissä aukkoissa voidaan käyttää myös putkitäyttöä. Muottilevyn paksuutta voidaan säätää 21-55 mm välillä ilman työkaluja.

Pituutta voidaan helposti lisätä monikerroslevyillä, muottielementeillä tai lankuilla.



20, 24, 25 ja 30 cm:n seinäpaksuuksiin tarkoitetut varausmuotit on merkitty erilaisin värein.

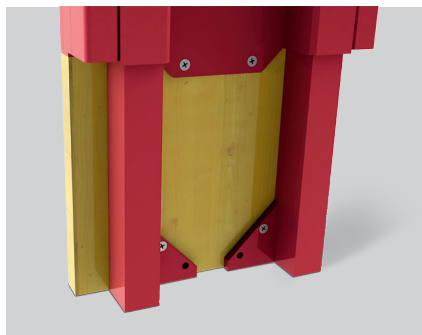

Teleskooppisäätömahdollisuuden ansiosta ovikorkeutta voidaan säätää 200–250 cm:n välillä.

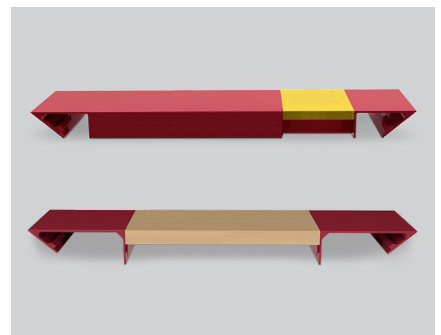

Multi- ja VARIO-elementtien avulla voidaan tehdä monenlaisia oven ja ikkunan leveydenhienosäätöjä.



Varausmuotit oville

VARIO-elementti VE



Multielementti ME



Muottikiinnike

Ovielementti SE
valmistettu kuormitusta
kestävästä alumiinista,
sopii erilaisiin seinäpak-
suuksiin

Multi-tukitanko MS

Nurkkakiila SEK
helposti ja nopeasti
purettavissa

Kiinnitysapuväline
FX

Kantokahva

Tukitangon liitin KP

Teleskooppisäätö

sopii kaikille ovileveyksille sekä seinien ja holvien varauksiin, joiden leveys on 75 - 300 cm. Muottilevyn paksuutta voidaan säätää välillä 21 - 55 mm ilman työkaluja.

tarkasti ja joustavasti säädettävissä eri ovileveyksiin:

- 20 cm:n, 24 cm:n ja 25 cm:n elementtejä käyttäen välillä 88,5–190 cm
- 30 cm:n elementtejä käyttäen välillä 101–200 cm

Kaikki kolme elementtiä on merkitty eri väreillä helpottamaan seinäpaksuuden nopeaa tunnistamista. Ne sopivat seuraaville seinäpaksuuksille:

- 30 cm
- 25 cm
- 24 cm
- 20 cm



Multi-tukitanko MS

saatavilla seuraavin vaihtoehdoin: MS-130 (88,5–130 cm:n pituudet), MS-190 (130–190 cm:n pituudet) ja MS-300 (190–300 cm:n pituudet) varmistamaan muottielementtien tukeva kiinnitys ja tuenta

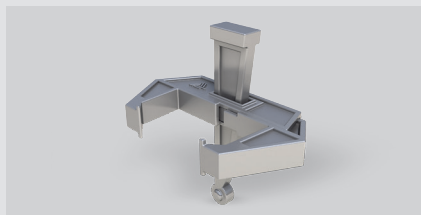

Muottikiinnike

liittää muottikomponentit ja kulmaosat tukevasti ja luotettavasti toisiinsa

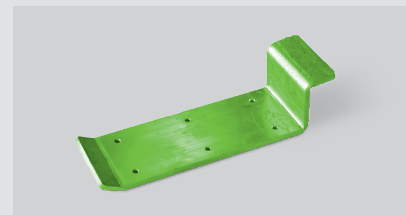

Kiinnitysapuväline FX

helpottaa ovimuotin kiinnittämistä ympäröivään muottiin

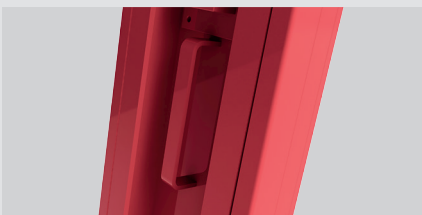

Kantokahva

muottielementtien optimaaliseen ja turvalliseen käsittelyyn

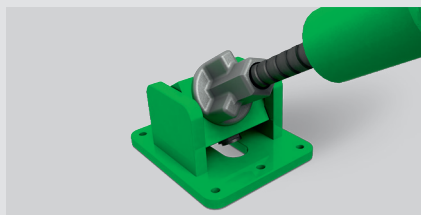

Tukitangon liitin KP

Multi-tukitankojen kiinnittämiseksi muottielementtiin nopeasti ja helposti

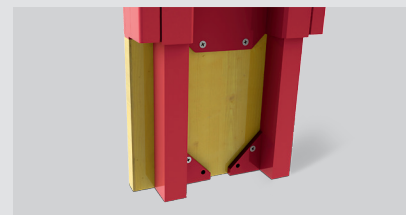

Teleskooppisäätö

ovikorkeuden joustavaan säätöön välillä 200–250 cm

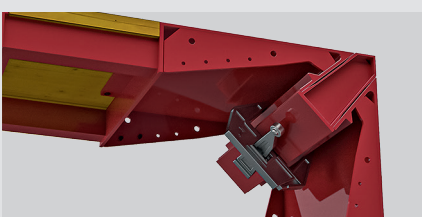

Naulauslista 30 cm:n seinäpaksuuselementille

muottielementtien optimaaliseen ja turvalliseen käsittelyyn

- Helppo kiinnittää, erittäin luja integroidun nauluslistan ansiosta
- Yksinkertainen ruuviliitännä yksittäisiä seinäpaksuuksia varten

VARIO-varausmuotit ikkunoille ja pienille aukoille VARIO- ja Mini VARIO -elementit

VARIO-elementti VE

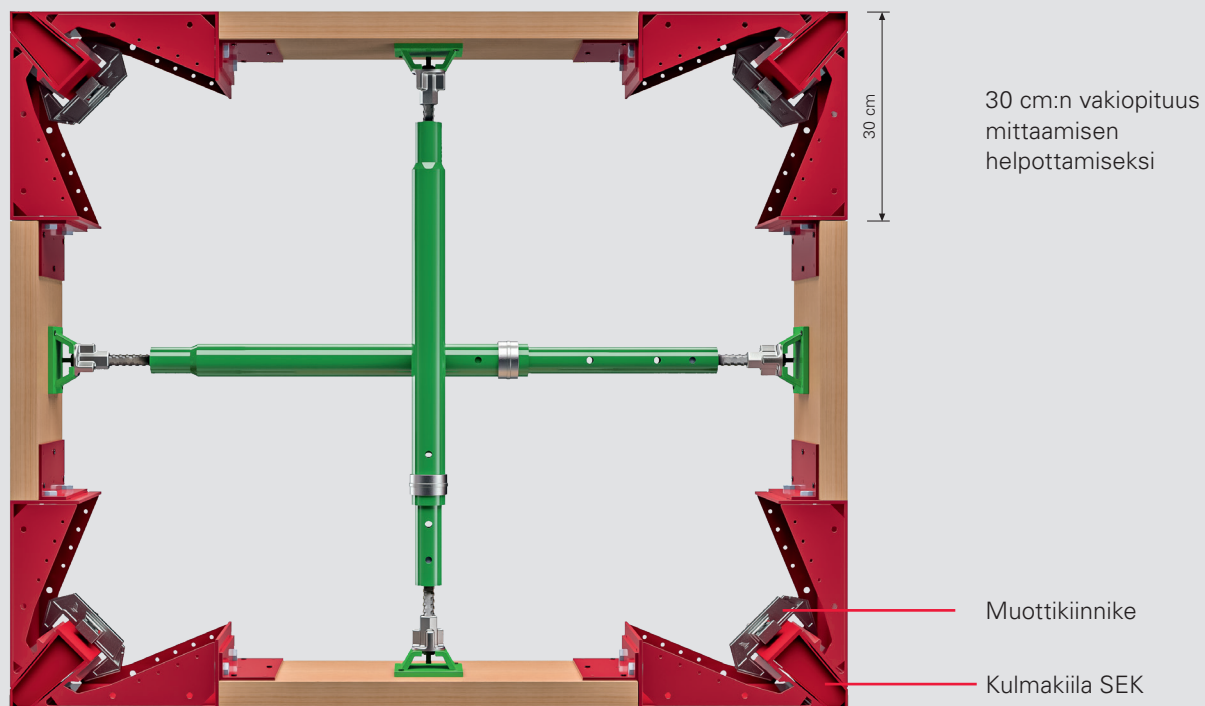

VARIO-elementti VE sopii kaikille ovileveyksille sekä seinien ja holvien varauksiin, joiden leveys on 75 - 300 cm. Muottilevyn paksuutta voidaan säätää 21 - 55 mm ilman työkaluja.

Kulmakiilat SEK on merkitty eri väreillä helpottamaan seinäpaksuuden nopeaa tunnistamista. Siksi VARIO-varausmuotti vinojäykisteillä on saatavilla seuraaville seinäpaksuuksille:

- 30 cm
- 25 cm
- 24 cm
- 20 cm
- 18 cm
- 15 cm

VARIO-elementti VE

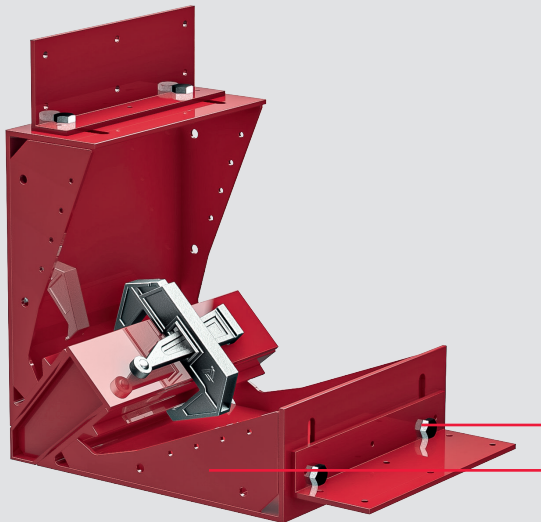

Naulauslista kaikille VARIO-elementeille VE muottielementtien optimaaliseen ja turvalliseen käsittelyyn

- Helppo kiinnittää, erittäin lujan integroidun naulauslistan ansiosta
- Yksinkertainen ruuviliitäntä yksittäisiä seinäpaksuuksia varten (esim. 2 x 20 cm elementit 40 cm seinäpaksuudelle)

Säätö eripaksuisille muottipinnoille

Naulauslista

MiniVARIO-elementti MVE

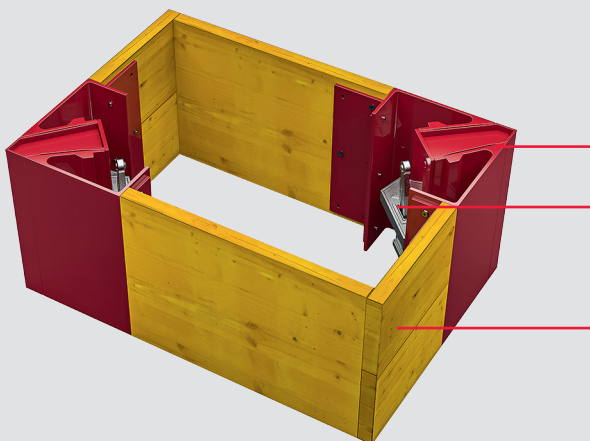

Kulmakiila SEK





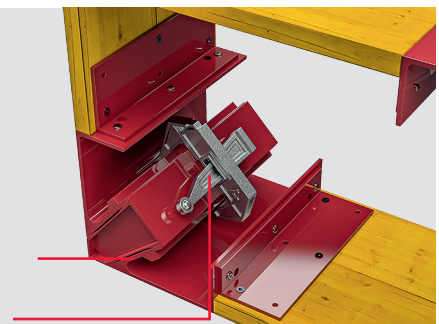

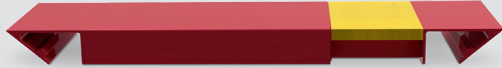

Muottikiinnike

Kiinteä puutavara (paksuus 21 mm)

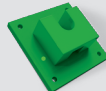

MiniVARIO-elementti MVE sopii aukoille, joiden leveys on 28 - 300 cm. Kulmakiilat SEK on merkitty eri väreillä helpottamaan seinäpaksuuden nopeaa tunnistamista ja on saatavilla seuraaville seinäpaksuuksille:

- | | |
|---------|---------|
| ■ 30 cm | ■ 20 cm |
| ■ 25 cm | ■ 18 cm |
| ■ 24 cm | ■ 15 cm |

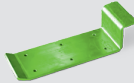
Tuotenro	Paino kg	Tyyppi	
033226	10,98	Ovielementti SE20	
033227	14,10	Ovielementti SE24	
033228	16,13	Ovielementti SE25	
033229	19,50	Ovielementti SE30	
033246	5,44	Multielementti ME 20-126	
033247	6,72	Multielementti ME 24-126	
033248	7,10	Multielementti ME 25-126	
033249	8,59	Multielementti ME 30-140	
033250	8,42	Multielementti ME 20-190	
033251	10,14	Multielementti ME 24-190	
033252	10,97	Multielementti ME 25-190	
033253	13,27	Multielementti ME 30-200	
033348	0,91	VARIO-nurkkaelementti VE 15	
033350	1,09	VARIO-nurkkaelementti VE 18	
033254	2,26	VARIO-nurkkaelementti VE 20	
033255	2,62	VARIO-nurkkaelementti VE 24	
033256	2,70	VARIO-nurkkaelementti VE 25	
033257	3,16	VARIO-nurkkaelementti VE 30	
033351	0,91	Mini VARIO -nurkkaelementti MVE 15	
033352	1,09	Mini VARIO -nurkkaelementti MVE 18	
033258	1,16	Mini VARIO -nurkkaelementti MVE 20	
033259	1,38	Mini VARIO -nurkkaelementti MVE 24	
033260	1,40	Mini VARIO -nurkkaelementti MVE 25	
033261	1,82	Mini VARIO -nurkkaelementti MVE 30	
033262	2,91	Multi-tukitanko MS 89	
033263	3,22	Multi-tukitanko MS 130	
033264	4,32	Multi-tukitanko MS 190	
033265	6,12	Multi-tukitanko MS 300	
033266	0,40	Tukitangon liitin	
033267	0,62	Tukitangon liitin, kääntyvä	
033347	0,52	Nurkkakiila SEK 15	
033349	0,61	Nurkkakiila SEK 18	
033268	0,68	Nurkkakiila SEK 20	
033269	0,84	Nurkkakiila SEK 24	
033270	0,86	Nurkkakiila SEK 25	
033271	1,02	Nurkkakiila SEK 30	
033272	0,82	Muottikiinnike	
033273	0,42	Kiinnitysapuväline FX58 WS 20/24/25	

Tuotenro	Paino kg	Tyyppi	Sisältö	
033282	30,40	Ovimuottisarja, Multi W20-126	2x033226, 1x033246, 2x033272, 2x033268	
033283	33,38	Ovimuottisarja, Multi W20-190	2x033226, 1x033250, 2x033272, 2x033268	
033291	38,24	Ovimuottisarja, Multi W24-126	2x033227, 1x033247, 2x033272, 2x033269	
033292	41,66	Ovimuottisarja, Multi W24-190	2x033227, 1x033251, 2x033272, 2x033269	
033300	42,72	Ovimuottisarja, Multi W25-126	2x033228, 1x033248, 2x033272, 2x033270	
033301	46,59	Ovimuottisarja, Multi W25-190	2x033228, 1x033252, 2x033272, 2x033270	
033309	51,45	Ovimuottisarja, Multi W30-140	2x033229, 1x033249, 2x033272, 2x033271	
033310	56,14	Ovimuottisarja, Multi W30-200	2x033229, 1x033253, 2x033272, 2x033271	
033284	29,48	Ovimuottisarja, VARIO W20	2x033226, 2x033254, 2x033272, 2x033268	
033293	36,76	Ovimuottisarja, VARIO W24	2x033227, 2x033255, 2x033272, 2x033269	
033302	41,02	Ovimuottisarja, VARIO W25	2x033228, 2x033256, 2x033272, 2x033270	
033311	49,63	Ovimuottisarja, VARIO W30	2x033229, 2x033257, 2x033272, 2x033271	
033353	19,28	VARIO-varausmuottisarja W15	8x033348, 4x033272, 4x033347	
033355	22,48	VARIO-varausmuottisarja W18	8x033350, 4x033272, 4x033349	
033285	24,80	VARIO-varausmuottisarja W20	8x033254, 4x033272, 4x033268	
033294	27,60	VARIO-varausmuottisarja W24	8x033255, 4x033272, 4x033269	
033303	28,32	VARIO-varausmuottisarja W25	8x033256, 4x033272, 4x033270	
033312	32,64	VARIO-varausmuottisarja W30	8x033257, 4x033272, 4x033271	
033354	12,68	VARIO Box-Out Set Mini W15	8x033351, 4x033272, 4x033347	
033356	14,56	VARIO Box-Out Set Mini W18	8x033352, 4x033272, 4x033349	
033286	15,28	VARIO Box-Out Set Mini W20	8x033258, 4x033272, 4x033268	
033295	17,68	VARIO Box-Out Set Mini W24	8x033259, 4x033272, 4x033269	
033304	17,92	VARIO Box-Out Set Mini W25	8x033260, 4x033272, 4x033270	
033313	20,96	VARIO Box-Out Set Mini W30	8x033261, 4x033272, 4x033271	

Parhaat Ratkaisut kaikkiin
projekteihin



Seinämuotit



Pilarimuotit



Holvimuotit



Kiipeävät järjestelmät



Siltaratkaisut



Tunneliratkaisut



Tuentajärjestelmät



Rakennustelineet



Julkisivutelineet



Teollisuustelineet



Kulkutiet



Sääsuojat

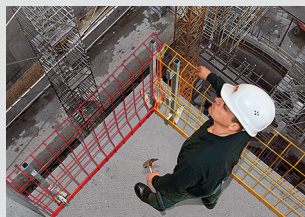

Turvallisuuusratkaisut



Lisätarvikkeet



Palvelut



PERI Suomi Ltd Oy
Muotit Telineet Suunnittelu
Hakakalliontie 5
05460 Hyvinkää

010 8370 700
info@peri.fi
www.peri.fi

